

F7200

Instrukcja użytkownika



Serdecznie dziękujemy za zakup i wypróbowanie przenośnego magazynu energii F7200. Przed rozpoczęciem korzystania z tego produktu prosimy o uważne przeczytanie instrukcji użytkownika, aby zapewnić prawidłowe i bezpieczne użytkowanie.

Zgodnie z wymaganiami transportowymi dla produktów zawierających baterie, poziom naładowania tego urządzenia przy opuszczaniu fabryki wynosi nie więcej niż 30%. Po rozpakowaniu produktu prosimy o pełne naładowanie, aby móc w pełni rozpocząć przygodę z F7200.



Środki ostrożności dotyczące użytkowania

1. Prosimy unikać długotrwałego przechowywania i użytkowania produktu w warunkach wysokiej temperatury, wysokiej wilgotności i lub bezpośredniego nasłonecznienia, aby zapobiec skróceniu żywotności baterii i wystąpieniu innych usterek. Nie przechowuj produktu w pobliżu źródeł ognia, ponieważ może to spowodować poważny pożar lub wypadek.
2. Nie demontuj ani nie modyfikuj tego produktu; niewłaściwe postępowanie może doprowadzić do awarii produktu, a nawet wywołać pożar.
3. Uważaj, aby produkt nie spadł z wysokości ani nie został upuszczony, aby uniknąć jego uszkodzenia.
4. Przechowuj i używaj produkt w miejscach niedostępnych dla dzieci. Upadek lub uderzenie produktu może spowodować obrażenia u dzieci.
5. Używaj wyłącznie oryginalnych akcesoriów naszej firmy. W przypadku użycia nieoryginalnych akcesoriów i wynikłych z tego usterek produkt nie podlega gwarancji.
6. Do ładowania podłącz produkt bezpośrednio do gniazdka ściennego. Unikaj korzystania z przedłużaczy lub rozdzielaczy kabli, ponieważ istnieje ryzyko ich uszkodzenia, a nawet pożaru. Jeśli ładujesz produkt za pomocą listwy zasilającej, nie podłączaj do niej innych urządzeń, w przeciwnym razie istnieje duże prawdopodobieństwo przeciążenia obwodu i wyzwolenia zabezpieczeń domowej instalacji elektrycznej.
7. Gdy produkt nie jest używany lub pozostaje w stanie beczynności, ustaw zasilanie produktu w pozycji OFF i odłącz kabel zasilający. Jeśli planujesz długotrwałe nieużywanie, rozładuj produkt od pełnej baterii do stanu całkowitego rozładowania, następnie naładuj do około 50% i przechowuj. Aby wydłużyć żywotność produktu, zalecamy wykonywać tę procedurę co trzy miesiące.
8. Jeśli produkt kwalifikuje się do utylizacji, prosimy zutylizować go lub oddać do recyklingu zgodnie z lokalnymi przepisami prawnymi.

Parametry wyjścia AC

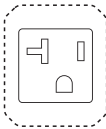
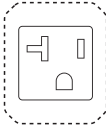
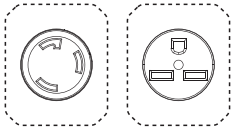
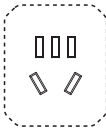
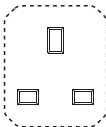
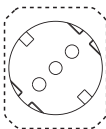
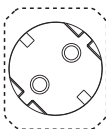
Gniazdo zasilania	Wyjście AC
 US	120V 50Hz/60Hz
 US	240V 50Hz/60Hz
 JP	100V 50Hz/60Hz
 JP	200V 50Hz/60Hz
 CH	220V 50Hz
 UK	220V~240V 50Hz/60Hz
 EU	220V~240V 50Hz/60Hz
 KR	220V 60Hz

Spis treści

● Zawartość opakowania	01
● Opis produktu	01
● Opis funkcji przycisków	02
● Wprowadzenie do interaktywnego interfejsu wyświetlacza	07
● Tabela rozwiązywania problemów	08
● Wejście zasilania sieciowego	09
● Tryb UPS	10
● Instrukcja podłączenia zestawu baterii	11
● Podłączenie paneli słonecznych	12
● Podłączenie mikroinwertera	14
● Ładowanie samochodowe	15
● Parametry produktu	16
● Specyfikacja baterii	16
● Połączenie z aplikacją	17
● Karta Gwarancyjna	18
● Oświadczenie o ograniczeniu odpowiedzialności	19

Zawartość opakowania

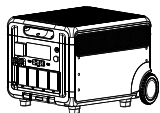

Przenośne urządzenie użytkownika do magazynowania energii



Przewód zasilający AC



Instrukcja użytkownika

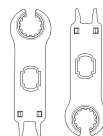

Klucz*2

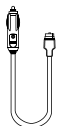

Przewód z gniazda zapalniczki samochodowej do XT60

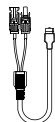

Przewód MC4 do XT90

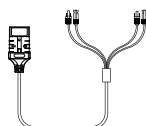

Kabel Anderson-MC4

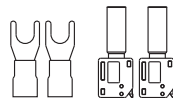

Izolowany zacisk widelkowy*2
Izolowany wtyk bananowy*2

Opis produktu

Ten produkt to przenośne urządzenie zasilające z wbudowanym akumulatorem, oferujące zarówno funkcje ładowania, jak i rozładowywania. Zawiera interfejsy wyjściowe AC, a także interfejsy wyjściowe DC, takie jak wyjście USB i port Anderson do podłączania mikroinwertera. Ponadto oferuje wyświetlacz, sterowanie interfejsem, ochronę i funkcje alarmowe. Produkt można ładować za pomocą sieci elektrycznej, paneli słonecznych lub ładowarki samochodowej i można go używać z maksymalnie dwoma dodatkowymi akumulatorami, osiągając maksymalną pojemność 15666 Wh.

Poniżej przedstawiono główne cechy tego produktu:

- Wykorzystuje ogniwa litowo-żelazowo-fosforanowe, z energią baterii sięgającą 5222.4Wh, z możliwością rozszerzenia do maksymalnie 15666 Wh, co może zaspokoić dzienne zużycie energii pojedynczego gospodarstwa domowego.
- Czysty przebieg sinusoidalny na wyjściu, spełniający potrzeby codziennych urządzeń elektronicznych i małych sprzętów AGD.
- Zastosowanie dwukierunkowej technologii szybkiego ładowania, pełne naładowanie produktu w około 2,5 godziny.
- Bogate interfejsy wyjściowe, takie jak USB-A, Type-C PD, spełniające wymagania licznych scenariuszy aplikacji.
- Wyposażony w funkcję UPS, czas przełączania poniżej 10 ms, co zapewnia prawdziwie bezszwowe przełączanie.
- Wielopoziomowe mechanizmy ochronne baterii, obwodów i konstrukcji, zapewniające bezpieczeństwo produktu.

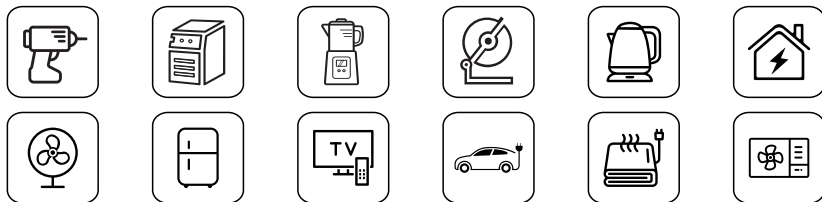

Opis funkcji przycisków

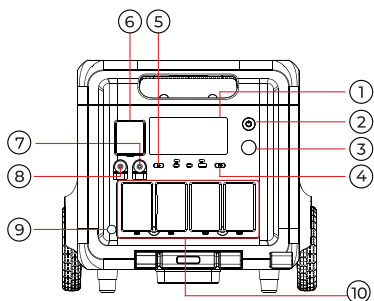

- ① Wyświetlacz LCD
- ② Główny wyłącznik zasilania
- ③ Przycisk regulacji mocy wejściowej
- ④ Przetłacznik USB
- ⑤ Przetłacznik AC
- ⑥ Wyłącznik automatyczny

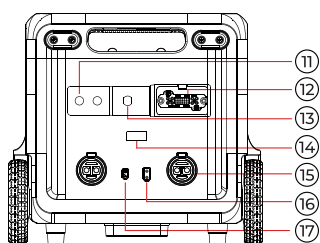

- ⑦ Zacisk przewodu pod napięciem
- ⑧ Zacisk przewodu Neutral
- ⑨ Zacisk uziemienia
- ⑩ Wyjście AC
- ⑪ Wejście wysokonapięciowe PV
- ⑫ Wejście AC
- ⑬ Przetłacznik wejścia wysokonapięciowego PV
- ⑭ Interfejs mikroinwertera
- ⑮ Interfejs pakietu baterii
- ⑯ Wejście niskonapięciowe PV
- ⑰ Wejście ładowarki samochodowej
- ⑱ Wentylator chłodzący

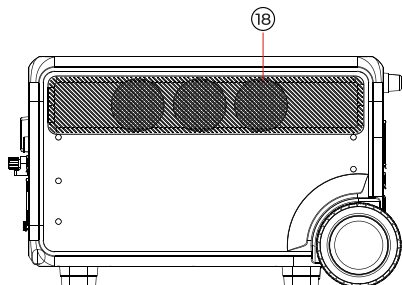

① Wyświetlacz LCD

Wyświetla poziom naładowania urządzenia oraz wskazówki dotyczące stanu jego użytkowania.

(np. ładowanie, rozładowywanie, włączony port USB itp.).

② Główny wyłącznik zasilania

Sposób użycia: Przytrzymaj przycisk Power przez 3 sekundy, aby obudzić system i włączyć wyświetlacz LCD.



Naciśnij i przytrzymaj przycisk zasilania ponownie przez 3 sekundy, aby go wyłączyć.

③ Przycisk regulacji mocy wejściowej

Podczas ładowania urządzenia z sieci elektrycznej możesz ręcznie regulować moc wejściową za pomocą pokrętki. Zapewnia 5 poziomów regulacji mocy wejściowej: 600W/ 1200W/ 1800W/2400 W/3000 W. Obracanie zgodnie z ruchem wskazówek zegara zwiększa moc wejściową, a przeciwnie do ruchu zmniejsza ją. Warto zauważyć, że ładowanie urządzenia przy niższej mocy korzystnie wpływa na wydłużenie żywotności baterii.

④ Przełącznik USB

Sposób użycia: Krótkie naciśnięcie przycisku USB włącza porty wejściowe panelu USB. Ponowne krótkie naciśnięcie wyłącza je.

 USB-A×1	 TYPE-C×1	 TYPE-C×1
QC 3.0	PD-20W	PD-100W

⑤ Przełącznik AC

Naciśnij przycisk AC, aby włączyć funkcję wyjścia AC. Ze względu na różnice w częstotliwości prądu przemiennego w różnych regionach, jeśli potrzebujesz zmienić częstotliwość, wykonaj następujące kroki: Przytrzymaj przycisk AC przez 3 sekundy, aby wejść w tryb zmiany częstotliwości; ikona 50Hz lub 60Hz zacznie migać na wyświetlaczu. Następnie krótko naciskaj przycisk AC, aby wybrać 50Hz lub 60Hz. Gdy ikona przestanie migać i wyświetli 50Hz lub 60Hz, zmiana została pomyślnie zakończona.

Aby wejść w tryb zmiany napięcia, naciśnij przycisk AC 10 razy z rzędu; po pewnym czasie tryb ten automatycznie się zakończy.

⑥ Wyłącznik automatyczny

Kontroluje włączanie i wyłączanie zacisków.

Podnieś wyłącznik obwodu, aby podłączyć zaciski, i naciśnij go w dół, aby je rozłączyć.



Podczas podłączania urządzeń elektrycznych do zacisków, upewnij się, że wyłącznik automatyczny jest opuszczony.

⑦ ⑧ Zacisk przewodu pod napięciem/Zacisk przewodu Neutral

Połączenie wtykiem bananowym: Użyj wtyku bananowego, aby podłączyć się odpowiednio do zacisków fazowego i neutralnego. Po potwierdzeniu, że okablowanie jest poprawne i mocne, włącz wyłącznik instalacyjny.

Połączenie widełkami SV: Poluzuj zacisk przeciwnie do ruchu wskazówek zegara, włóż przedizolowany końcówkowy widełek SV do plastikowej obudowy, następnie dokręć zacisk zgodnie z ruchem wskazówek zegara. Po potwierdzeniu, że okablowanie jest poprawne i mocne, włącz wyłącznik instalacyjny.



Podczas podłączania lub odłączania przewodów do zacisków upewnij się, że wyłącznik instalacyjny jest w pozycji WYŁĄCZONY (OFF).

⑨ Zacisk uziemienia

Jeżeli miejsce instalacji ma niewystarczające uziemienie lub lokalne przepisy wymagają specjalnych warunków uziemienia, wykonaj zgodne z normami uziemienie za pomocą złącza uziemiającego tego produktu.

⑩ Wyjście AC

Dostarcza prąd przemienny 220-240Vac o czystej sinusoidzie, z maksymalną mocą wyjściową 7200W.

1. Przekroczenie nominalnego obciążenia 7200W uruchamia automatycznie tryb stałej mocy.
2. Prąd powyżej 20A w lewym/prawym równoległym porcie wyjściowym aktywuje odpowiednią ochronę przeciwprzeciążeniową, przerywając zasilanie (rozwiązania patrz Tabela Rozwiązywania Problemów).



Gdy przełącznik AC jest włączony, ale brak wyjścia, urządzenie wyłącza się automatycznie po 8 godzinach (regulowane przez APP w modelach bezprzewodowych).

⑪ Wejście wysokonapięciowe PV

Wejście wysokonapięciowe PV z interfejsem MC4 o maksymalnej mocy 2500 W, obsługuje napięcia od 120 V do 450 V.

Uwaga: Podczas podłączania lub odłączania wysokonapięciowego PV upewnij się, że przełącznik wejściowy wysokonapięciowego PV jest wyłączony.

⑫ Wejście AC

Podłączając urządzenie do domowego gniazdka, możesz uzyskać szybkie ładowanie o mocy 3000 W (220V-240V); naładowanie od 0% do 100% zajmuje jedynie 2,5 godziny.

Podczas ładowania w ten sposób należy zwrócić uwagę na następujące kwestie:

- * Proszę podłączać urządzenie bezpośrednio do gniazdka ściennego, unikać używania przedłużaczy lub rozgałęziaczy kablowych. W przeciwnym razie istnieje ryzyko uszkodzenia przewodów lub nawet pożaru.
- * Jeśli używasz listwy zasilającej do ładowania urządzenia, nie podłączaj do niej innych urządzeń elektrycznych, w przeciwnym razie może dojść do przeciążenia i wyzwolenia zabezpieczeń w instalacji domowej.

⑬ Przełącznik wejścia wysokonapięciowego PV

Możliwość kontrolowania włączania i wyłączania wysokonapięciowego wejścia DC, co dodatkowo zwiększa bezpieczeństwo użytkownika.

Uwaga: Podczas podłączania lub odłączania wysokonapięciowego PV upewnij się, że przełącznik wejściowy wysokonapięciowego PV jest wyłączony.

⑭ Interfejs mikroinwertera

Poprzez ten port można podłączyć mikroinwerter, co umożliwia połączenie urządzenia z siecią elektryczną i zasilanie całego domu.

⑮ Interfejs pakietu baterii

Rozszerzenie jest realizowane poprzez podłączenie do jednostki głównej za pomocą kabla równoległego. Ten interfejs może obsłużyć maksymalny prąd wejścia/wyjścia o natężeniu 200 A.

⑯ ⑰ Wejście niskonapięciowe PV/Wejście ładowarki samochodowej

Ten interfejs obsługuje wejście z paneli słonecznych lub ładowanie samochodowe; szczegóły znajdują się na stronie 10 niniejszej instrukcji w rozdziale „Podłączenie paneli słonecznych” oraz na stronie 11 w rozdziale „Ładowanie samochodowe”.



Wejście fotowoltaiczne niskiego napięcia i wejście ładowarki samochodowej mogą być używane tylko pojedynczo, nie jednocześnie.

⑱ Wentylator chłodzący

Gdy urządzenie osiągnie ustawiony w systemie próg temperatury, wentylator chłodzący uruchomi się automatycznie, co może wiązać się z pewnym hałasem wentylatora (hałas poniżej 60 dB jest normalny). Podczas korzystania z urządzenia nie blokuj wlotów i wylotów powietrza chłodzącego oraz nie umieszczaj przedmiotów w promieniu 30 cm.

Wprowadzenie do interaktywnego interfejsu wyświetlacza

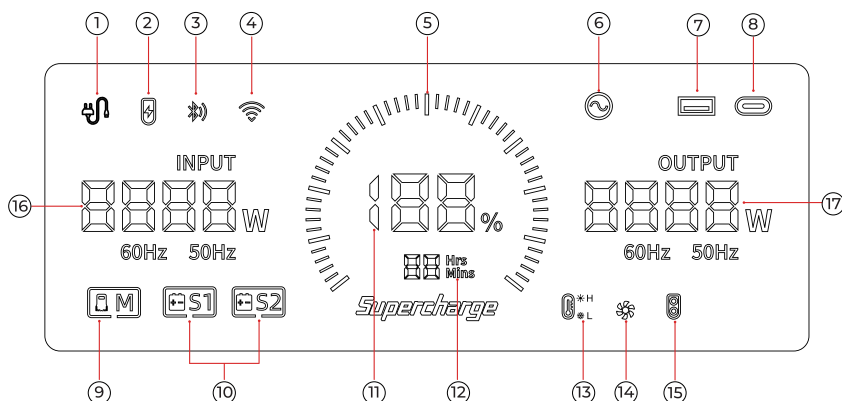

- | | | |
|------------------------------------|------------------------------------|--|
| ① Ładowanie AC | ⑦ Wyjście USB | ⑬ Ochrona przed wysoką/niską temperaturą |
| ② Wejście PV/ładowanie samochodowe | ⑧ Wyjście PD | ⑭ Stan wentylatora |
| ③ Bluetooth | ⑨ Wskaźnik jednostki głównej | ⑮ Interfejs mikroinwertera |
| ④ WIFI | ⑩ Wskaźnik jednostki podrzędnej | ⑯ Całkowita moc wejściowa |
| ⑤ Pasek postępu baterii | ⑪ Procent naładowania baterii | ⑰ Całkowita moc wyjściowa |
| ⑥ Wyjście AC | ⑫ Pozostały czas użycia/ ładowania | |





Instrukcje dotyczące wyświetlania na ekranie

Wyświetlanie poziomu naładowania: Gdy produkt jest w trakcie ładowania, pasek postępu baterii obraca się ciągle zgodnie z ruchem wskazówek zegara w formie „przewijającego się światła”, a procent naładowania stopniowo rośnie; Gdy poziom naładowania produktu wynosi 0%, ikona procentowa baterii miga.

Stan wejścia i wyjścia: Podczas pracy urządzenia na ekranie wyświetlane są: całkowita moc wejściowa, całkowita moc wyjściowa oraz kursor odpowiadający aktywnemu obszarowi pracy.

Komunikaty alarmowe: Szczegółowe informacje znajdują się w poniższej tabeli rozwiązywania problemów.

Tabela rozwiązywania problemów

Zjawisko	Przyczyna	Metoda postępowania
 <p>Każda z powyższych ikon wyjściowych miga i towarzyszy jej sygnał dźwiękowy.</p>	Przeciążenie wyjścia/ zwarcie	Usuń obciążenie, a następnie krótko naciśnij przełącznik odpowiadający obszarowi ikony, aby usunąć alarm.
 <p>Miga ikona ostrzeżenia o temperaturze, słychać sygnał dźwiękowy.</p>	Temperatura urządzenia jest zbyt wysoka lub zbyt niska	Odłącz urządzenie od stanu ładowania, usuń wszystkie obciążenia, ustaw zasilanie w pozycji OFF, poczekaj, aż urządzenie osiągnie odpowiednią temperaturę pracy; alarm zostanie usunięty.
 <p>Miga ikona podłączenia zasilania sieciowego, nie można ładować.</p>	Nieprawidłowe połączenie przewodu ładowania	Sprawdź stan połączenia przewodu oraz czy zasilanie jest dostępne.
 <p>Miga ikona równoległego połączenia.</p>	Nieprowadzenie w połączeniu równoległym	Naładuj produkt o niższym poziomie naładowania baterii lub rozładuj produkt o wyższym poziomie naładowania (aż różnica poziomów baterii będzie mniejsza niż 80%), a następnie ponownie podłącz.

Wejście zasilania sieciowego

Podczas korzystania z wejścia sieciowego do ładowania tego produktu, prosimy o korzystanie wyłącznie z zasilacza dostarczonego wraz z urządzeniem. Przy standardowym napięciu (220 V-230 V) zasilacz może dostarczyć produktowi moc wejściową 3000 W.

Podłączając produkt do gniazdka sieciowego za pomocą kabla ładującego, najpierw połącz zasilacz z urządzeniem. Włóż wtyczkę na końcu zasilacza do portu wejściowego AC produktu. Gdy usłyszysz charakterystyczny dźwięk „klik”, oznacza to, że zasilacz został prawidłowo podłączony do urządzenia. Następnie podłącz wtyczkę na początku zasilacza do gniazdka sieciowego.

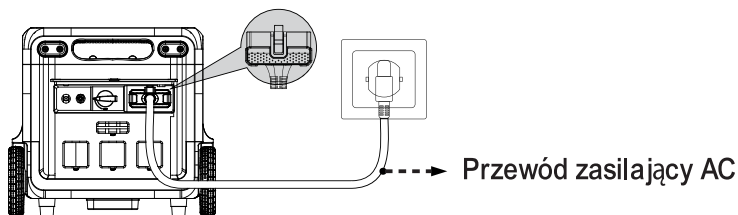

Tryb UPS

• Funkcja UPS

Ten produkt posiada funkcję zapasowego zasilacza bezprzerwowego (UPS). Sposób użytkowania oraz uwagi dotyczące obsługi są następujące:

Jak pokazano na Rysunku 1 poniżej, gdy produkt jest podłączony między gniazdkiem a urządzeniem elektrycznym, a zasilanie produktu i przełącznik AC są w pozycji ON, produkt wchodzi w tryb pracy UPS. Energia elektryczna z gniazdka dostarcza zasilanie do urządzenia poprzez obwód obejściowy, jednocześnie ładując ten produkt. W tym stanie pracy:

Całkowita moc ładowania i rozładowania tego produktu musi być niższa niż 3000W (tylko 220V-240V), w przeciwnym razie może zostać uruchomione zabezpieczenie przed przeciążeniem.

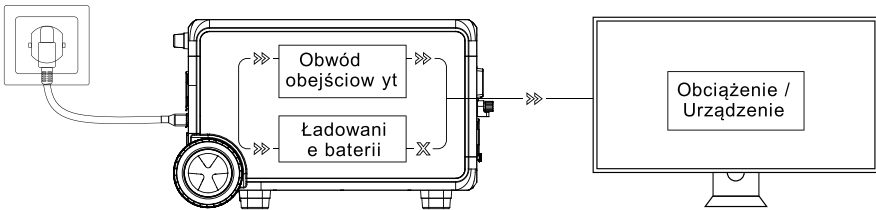

(Rysunek 1)

Jak pokazano na Rysunku 2 poniżej, gdy zasilanie sieciowe po stronie gniazdka zostanie odłączone, wyjście obejściowe wewnątrz produktu przestaje działać. Produkt przełącza się na dwukierunkowy obwód inwertera w ciągu 10 ms, a następnie dostarcza zasilanie do urządzenia elektrycznego przez wyjście tego obwodu, zapewniając ciągłość zasilania urządzenia i jego normalną pracę podczas tego procesu.

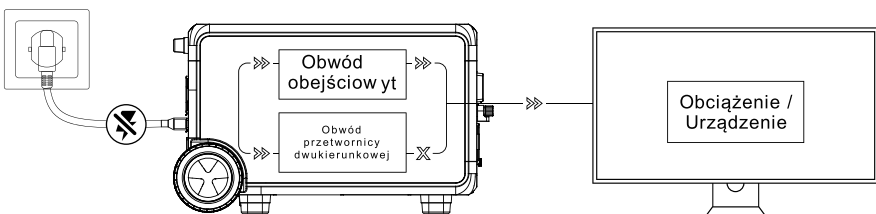

(Rysunek 2)

Instrukcja podłączenia zestawu baterii

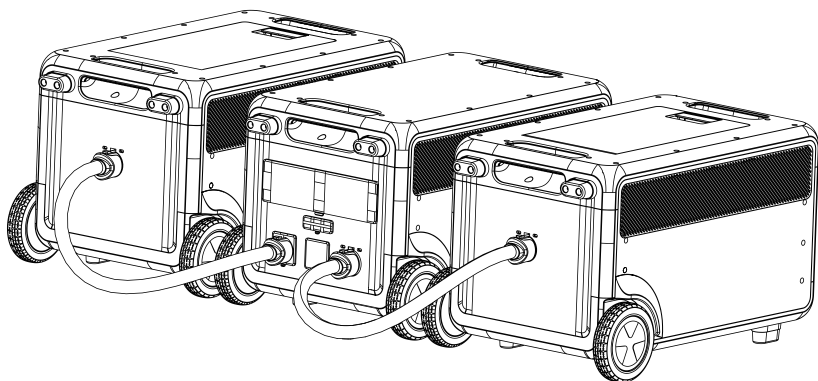

Poprzez przewód równoległy jednostka główna może być podłączona do maksymalnie dwóch pakietów baterii, osiągając maksymalną pojemność aż 15666 Wh. Proszę podłączać urządzenie, gdy zarówno jednostka główna, jak i pakiety baterii są wyłączone. Po zakończeniu połączenia na wyświetlaczu pojawi się wskaźnik połączenia S1, S2. Po pomyślnym połączeniu równoległym, system może rozpocząć proces ładowania lub rozładowywania. Podczas ładowania i rozładowywania po połączeniu równoległym, moc ładowania i rozładowywania będzie rozdzielana proporcjonalnie do poziomu naładowania baterii.

Aby zapewnić zrównoważone ładowanie i rozładowywanie, system automatycznie rozdzieli moc na podstawie pozostałej pojemności każdego akumulatora. Podczas ładowania, pakiet z wyższym poziomem naładowania będzie ładowany mniejszą mocą; podczas rozładowywania, pakiet z wyższym poziomem naładowania będzie dostarczał większą moc wyjściową. Po pomyślnym połączeniu równoległym, jeśli nie jest podłączone zewnętrzne źródło ładowania, między jednostką główną a podrzędną może wystąpić wymiana energii. Gdy pozostały poziom naładowania obu urządzeń się wyrówna, proces ładowania zostanie zatrzymany.

Uwagi

- Zabrania się podłączania lub odłączania przewodu równoległego, gdy produkt jest włączony. Proszę wykonywać połączenia lub odłączenia, gdy urządzenie jest wyłączone.
- Zabrania się zwierania portu równoległego jednostki głównej.

Podłączenie paneli słonecznych

W warunkach nasłonecznienia ten produkt można podłączyć do paneli słonecznych w celu jego naładowania. Moc ładowania zależy od takich czynników, jak intensywność światła słonecznego i warunki pogodowe.

Ten produkt obsługuje ładowanie paneli słonecznych o następujących specyfikacjach:

Wejście PV wysokiego napięcia (interfejs MC4):

Maksymalna moc: 2500 W

Zakres napięcia: 120 V–450 V

Podłączenie: interfejs MC4

Wejście PV niskiego napięcia (interfejs XT90):

Maksymalna moc: 1200 W

Zakres napięcia: 12 V–50V

Podłączenie: interfejs XT90

Ważne uwagi: Upewnij się, że napięcie wejściowe z paneli słonecznych nie przekracza określonych zakresów. Wszelkie uszkodzenia spowodowane przekroczeniem limitów napięcia (powyżej 450 V dla wejścia wysokiego napięcia lub powyżej 50V dla wejścia niskiego napięcia) nie będą objęte gwarancją. Podłączając panele słoneczne, należy postępować zgodnie ze wskazówkami zawartymi w niniejszej instrukcji, aby zapewnić prawidłową konfigurację i uniknąć potencjalnego uszkodzenia produktu.

• Ładowanie paneli słonecznych

Opcja 1

Wejście fotowoltaiczne niskiego napięcia (XT90)

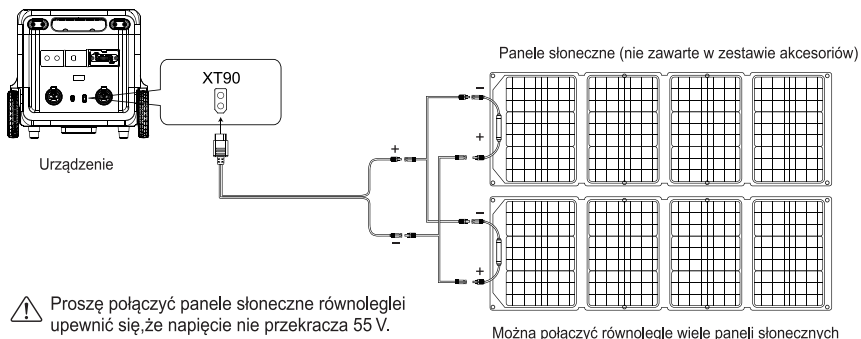

Opcja 2

Wejście fotowoltaiczne wysokiego napięcia (MC4)

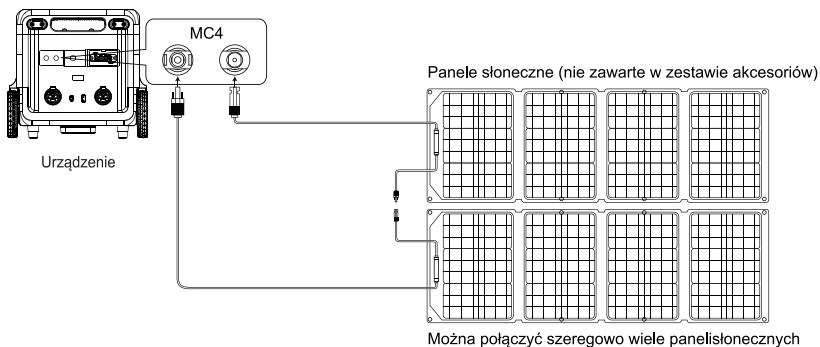

- * Jak zdemontować panel HV PV: Zaciśnij złącze główne małym klipsem klucza i wyciągnij porty MC4 panelu PV.

Podłączenie mikroinwertera

Aby podłączyć system mikroinwertera, po włączeniu przełącznika zasilania, naciśnij przycisk USB trzy razy z rzędu, aby aktywować przełącznik mikroinwertera. Zgodnie z nawykami użytkownika dotyczącymi korzystania z energii, okres rozładowania i moc rozładowania można ustawić za pomocą aplikacji, co znacznie poprawia współczynnik samodzielności wykorzystania energii fotowoltaicznej i osiąga cel oszczędzania energii elektrycznej. W przypadku przepięcia, przecięcia lub zwarcia obwód jest automatycznie rozłączany, aby chronić sprzęt przed uszkodzeniem. Mikroinwerter należy zainstalować w pobliżu modułów fotowoltaicznych, aby zapewnić dobrą wentylację.

Użyj kabla połączeniowego podłączonego do sieci, aby połączyć interfejs mikroinwertera produktu z portem wejściowym mikroinwertera.

Użytkownicy mogą użyć kabla Anderson-do-MC4, aby podłączyć F7200 i mikroinwerter.

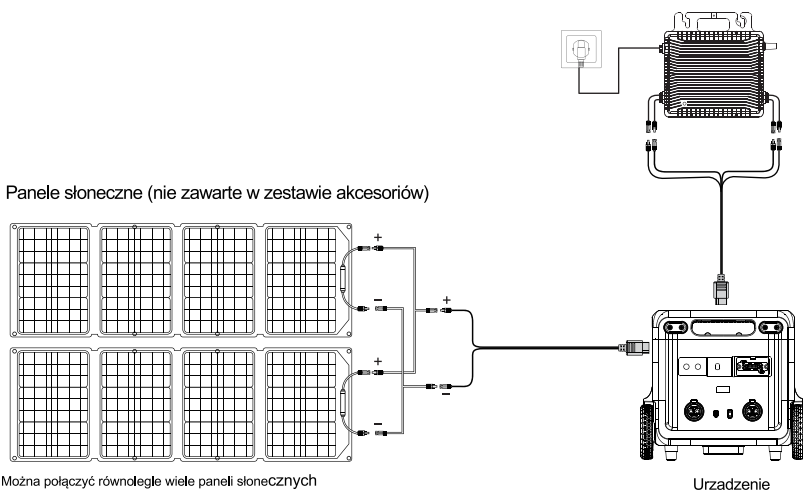

 Mikroinwerter nie jest dołączony do standardowego pakietu produktu.

※ **Podłączenie do sieci:** Podłącz wyjście AC inwertera do sieci elektrycznej, zazwyczaj poprzez rozdzielnię lub dedykowany interfejs do podłączenia do sieci.

Uziemienie: Upewnij się, że inwerter i moduły fotowoltaiczne są prawidłowo uziemione, aby zapobiec upływowi prądu.

Ładowanie samochodowe

Gdy samochód jest uruchomiony, możesz podłączyć port ładowania samochodowego w pojeździe do tego produktu za pomocą przewodu do ładowania samochodowego, aby naładować urządzenie. Sposób podłączenia pokazano na ilustracji.

Ten produkt obsługuje ładowanie z użyciem ładowarki samochodowej 12 V lub 24 V. Korzystając z tej metody ładowania, prosimy zwrócić uwagę na następujące dwie kwestie:

* Proszę przeprowadzać ładowanie, gdy samochód jest uruchomiony, w przeciwnym razie może to doprowadzić do rozładowania akumulatora pojazdu.

* Moc ładowania samochodowego wynosi zazwyczaj od 120W (12V) do 240W (24V), dlatego czas ładowania jest stosunkowo długi. Jeśli potrzebujesz szybkiego ładowania, zalecamy skorzystanie z zasilania sieciowego.

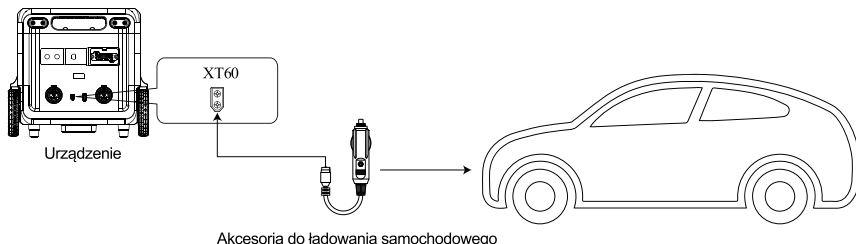

Parametry produktu

Nazwa produktu	Przenośna stacja zasilania F7200
Wymiary produktu	L×W×H = 670×450×410 mm
Masa produktu	70 kg
Pojemność baterii	5222.4Wh
Ładowanie prądem przemiennym (AC)	3000 W (220 V–240 V)
Wyjście prądu przemiennego (AC)	7200 W (220 V–240 V)
Ładowanie energią słoneczną	Wysokie napięcie: maks. 2500 W (120 V–450 V) Niskie napięcie: 1200 W (12 V–50V / 3 A)
Wyjście USB-A	18 W
Wyjście USB-C	100 W / 20 W
Wyjście Anderson	800 W, 28 V-35 V 30 A maks., dla mikroinwertera
Prąd w stanie wyłączenia	<200 μ A
Temperatura pracy	-10 ~ 40 °C
Wilgotność otoczenia	\leq 90% RH
Cykl życia (liczba cykli ładowania)	> 6500 razy

Specyfikacja baterii

Typ	LF100LA
Nominalne napięcie pojedynczego ogniwa	3.2 V
Nominalna pojemność pojedynczego ogniwa	102 Ah
Nominalne napięcie pakietu baterii	51.2V
Zakres napięcia wyjściowego pakietu baterii	40 V ~ 54 V
Nominalna pojemność pakietu baterii	5222.4Wh

Połączenie z aplikacją

Step 01



BrightEMS

Step 02

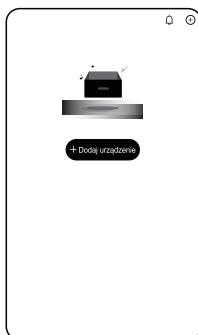

Dodaj urządzenie

Step 03



Użyj wyszukiwania
Bluetooth

Połączenie Wi-Fi



Połącz z siecią

Karta Gwarancyjna

Karta Gwarancyjna	
Imię i nazwisko	
Adres	
Telefon	
E-mail	
Marka, numer zamówienia	
Data zakupu	
Data wypełnienia	
Opis usterki	
Proszę dokładnie wypełnić powyższe informacje	

Ten produkt objęty jest 24-miesięczną gwarancją od daty zakupu.







- Jeśli w normalnych warunkach użytkowania wystąpią problemy jakościowe, zapewniamy obsługę gwarancyjną.
- Po zakupie naszego produktu prosimy zachować go wraz z fakturą i innymi dokumentami. W razie potrzeby skorzystania z serwisu prosimy dostarczyć wymagane przez naszą firmę materiały.
- Jeśli karta gwarancyjna jest uszkodzona lub zmieniona, a także nie posiada pieczęci sklepu, obsługa gwarancyjna nie zostanie udzielona.
- Uszkodzenia spowodowane użytkowaniem poza normalnym zakresem nie są objęte gwarancją.
- Zakres gwarancji opiera się na treści zatwierdzonej przez naszą firmę.
- Nawet w ramach gwarancji czasami może nastąpić wymiana na produkt o tych samych funkcjach. Koszty transportu i naprawy produktów poza zakresem gwarancji ponosi klient.
- Specyfikacje i funkcje produktu mogą być aktualizowane bez uprzedzenia.

Oświadczenie o ograniczeniu odpowiedzialności

Przed użyciem prosimy o przeczytanie instrukcji obsługi tego produktu, aby zapewnić pełne zrozumienie i prawidłowe użytkowanie. Po przeczytaniu prosimy o zachowanie instrukcji do przyszłego wykorzystania.

Nieprawidłowe użytkowanie tego produktu może spowodować poważne obrażenia u Państwa lub innych osób, a także doprowadzić do uszkodzenia produktu lub mienia. Korzystanie z tego produktu oznacza, że rozumieją Państwo, akceptują i zgadzają się na wszystkie warunki i treść tego dokumentu. Użytkownik zobowiązuje się do odpowiedzialności za swoje działania oraz wszelkie wynikające z nich konsekwencje. Nasza firma nie ponosi odpowiedzialności za wszelkie straty spowodowane niezgodnym z instrukcją obsługi użytkowaniem produktu przez użytkownika.

W granicach dopuszczonych przez prawo nasza firma zastrzega sobie ostateczne prawo do interpretacji niniejszego dokumentu oraz wszystkich powiązanych z produktem dokumentów. W przypadku aktualizacji, zmiany lub zakończenia ważności dokumentu nie będziemy o tym informować; prosimy odwiedzić oficjalną stronę internetową naszej firmy, aby uzyskać najnowsze informacje o produkcie.

Informacje o produkcji	Nazwa produktu	Przenośna elektrownia	Marka	FOSSIBOT
	Model produktu	F7200	Miejsce produkcji	wyprodukowano w Chinach
Informacje o producencie	Producent	Shenzhen Qichang Intelligent Technology Co., Ltd		
	Adres	Shenzhen Qichang Intelligent Technology Co., Ltd Pokój 510, 5 piętro, budynek 7, Yunli Smart Park, No.7 Changfa Middle Road, Yangmei Community, Bantian Street, Longgang District, Shenzhen, CN		
	E-mail	support@fossibot.com		
Informacje o osobie odpowiedzialnej w UE	Główny	SUCCESS COURIER SL		
	Adres	CALLE RIO TORMES NUM.1, PLANTA 1, DERECHA, OFICINA 3, Fuenlabrada, Madryt, 28947 spafr		
	E-mail	successservice2@hotmail.com		
OSTRZEŻENIE	Ostrzeżenie o materiałach łatwopalnych i wybuchowych			
Etykieta zgodności	       <small>Li-ion20 ご使用後は リサイクルへ</small>			